

L'IMMAGINE SI RIFERISCE SOLTANTO ALL'ABBINAMENTO DELLE STOFFE

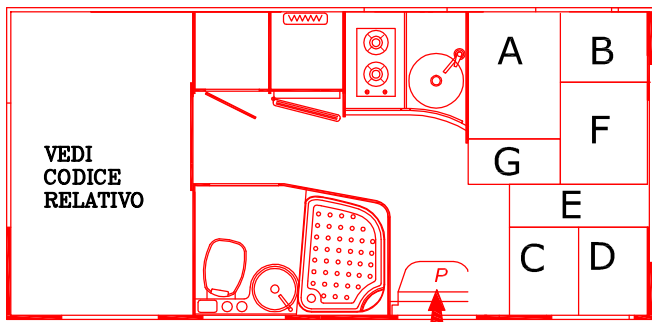

VEDI CODICE RELATIVO

INSERIRE PANNELLO IN COMPENSATO

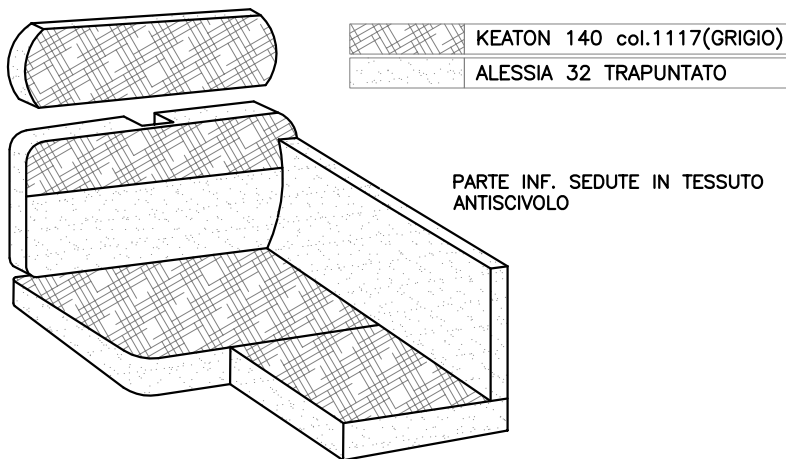
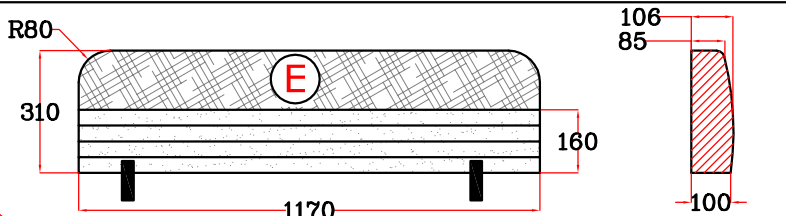
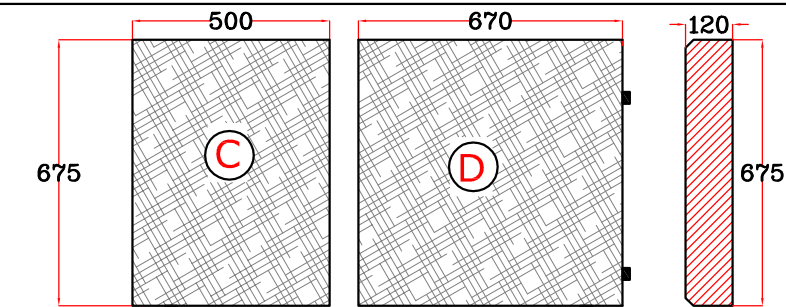
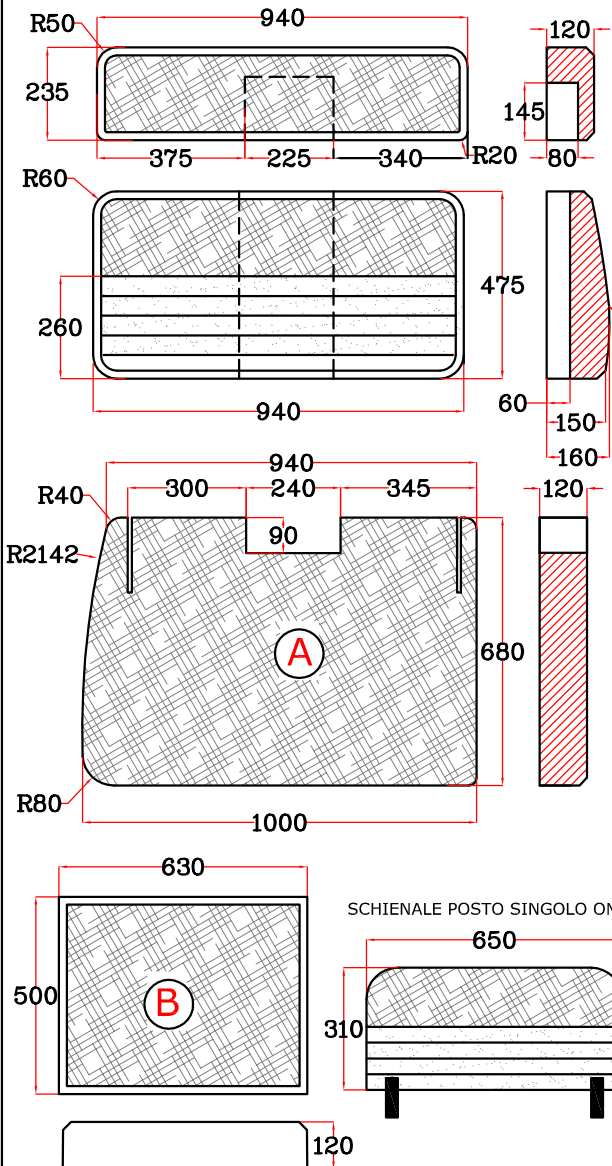

LE SAGOME DEVONO COMBACIARE

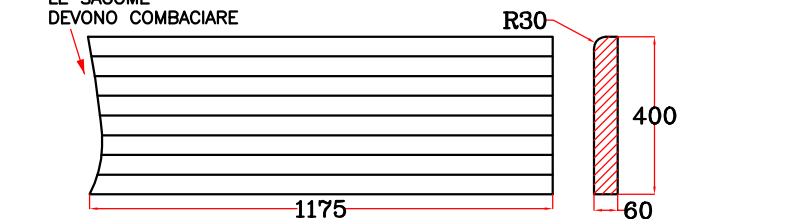

JOLLY PER COMPOSIZIONE LETTO RIVESTITI

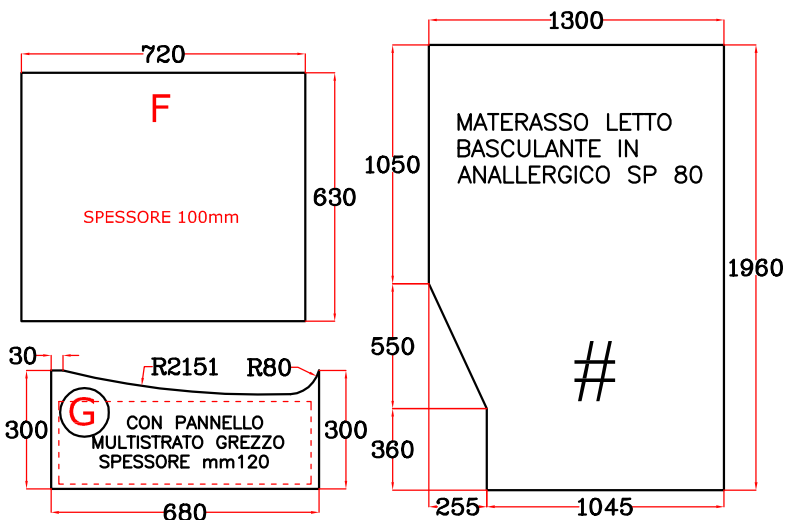

AUTOCARAVANS

RIMOR S.P.A.

SEDE Via Piemonte n°3  
53036 Poggibonsi SIENA ITALY

TOLLERANZE DI MASSIMA  
Grado di precisione medio  
UNI 5307

PAG 1 di 1

Denominazione

Cuscini Europeo 87

Caratteristiche gommapiuma  
Densita' 25 Kg/m<sup>3</sup>

Caratteristiche gommapiuma schienali  
Densita' 21 Kg/m<sup>3</sup>

Produzione  
2016-2017

Meccanica  
FIAT

NOTE Le dimensioni sono riferite al  
cuscino finito

Codice

1TAP090391

Disegnato A.PINZUTI

Data 05-08-2016

Approvato A.PINZUTI

Data 05-08-2016

Rev

MODIFICA

Data

ESEGUITA DA

I dati e le informazioni contenute o ricavabili da questo disegno sono di esclusiva proprietà della Autocaravans RIMOR s.p.a. Ogni riproduzione totale o parziale è vietata senza l'autorizzazione scritta della ditta RIMOR s.p.a.



A4